



ACCUMULO INERZIALE PER POMPE DI CALORE



L'accumulo inerziale è studiato per concentrare in unico componente la funzione di serbatoio inerziale, separatore idraulico e collettore di distribuzione negli impianti realizzati con pompa di calore.

Grazie alla sua forma compatta permette di sfruttare al meglio gli spazi ed adattarsi alle diverse tipologie di installazione.

L'accumulo inerziale ottimizza la resa dell'impianto, limitando le fasi di accensione e spegnimento della pompa di calore e grazie al sistema di separazione interno vengono eliminate le bolle d'aria e le impurità che possono danneggiare i componenti del circuito.

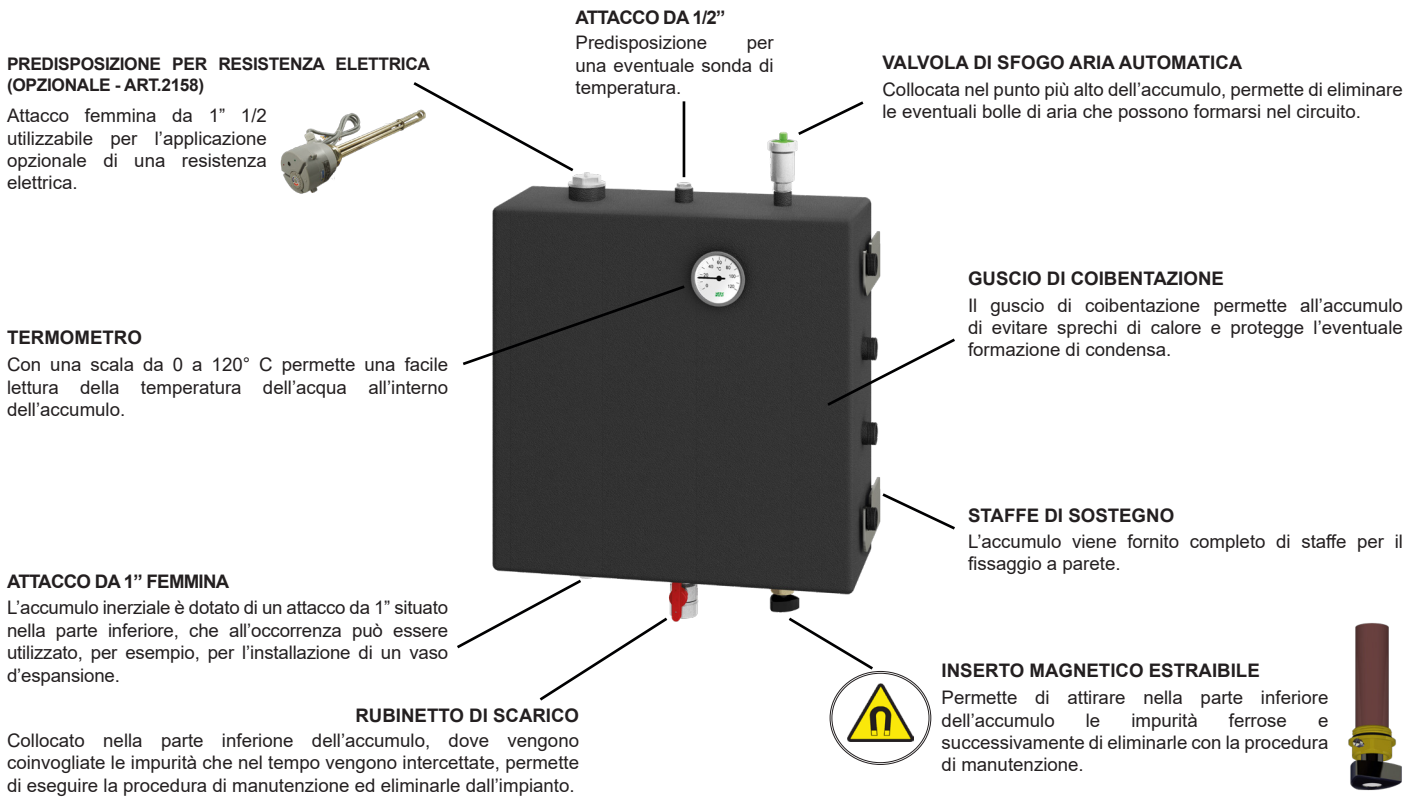

INSTALLAZIONE

⚠ L'accumulo inerziale dev'essere installato sempre in posizione verticale, con la valvola di sfogo aria rivolta verso l'alto.

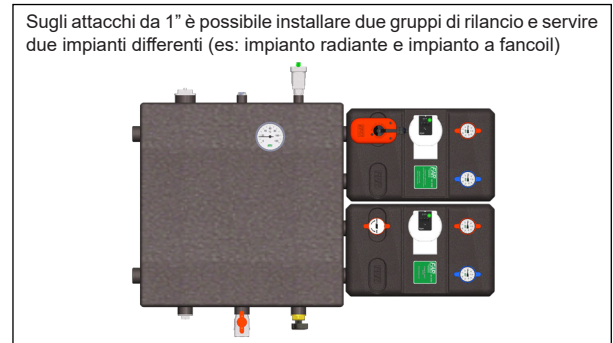
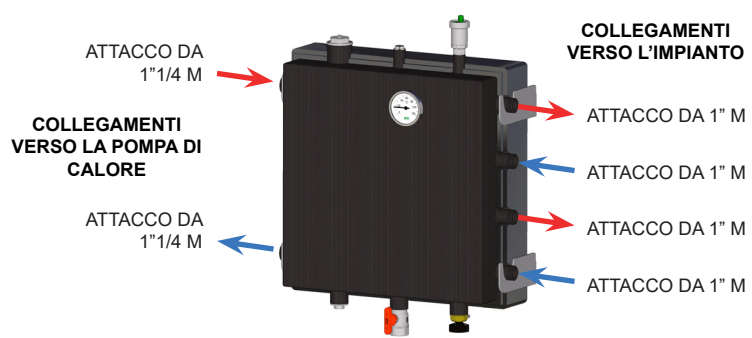

INSTALLAZIONE CON POMPA DI CALORE A SINISTRA

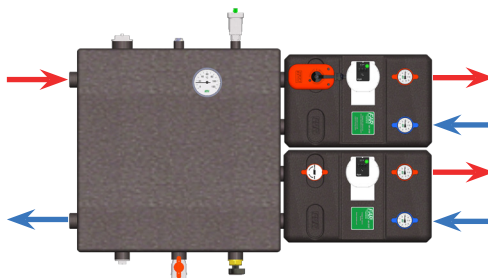

L'accumulo è reversibile, gli attacchi possono essere invertiti a destra o a sinistra a seconda delle proprie esigenze.
Installando i gruppi di rilancio sull'accumulo, si dovranno rispettare le direzioni dell'acqua come rappresentato nei due esempi.
L'attacco del termometro è presente su entrambi i lati.

INSTALLAZIONE CON POMPA DI CALORE A DESTRA

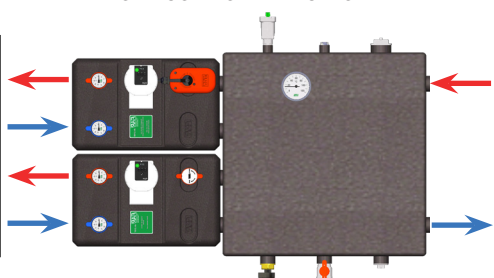

STAFFAGGIO A PARETE

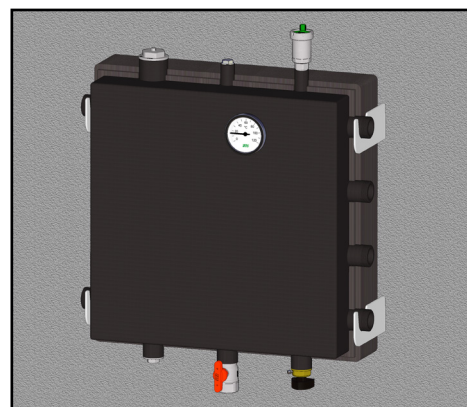
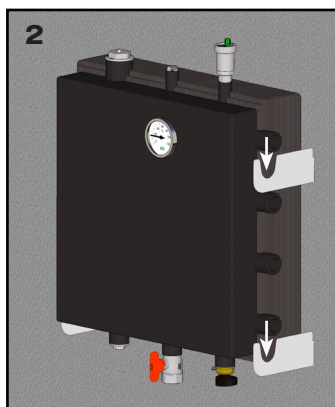

L'accumulo inerziale viene fornito completo di staffaggio per l'installazione a parete. Per procedere con il montaggio seguire la procedura illustrata.

- 1 - Fissare la staffa superiore utilizzando dei comuni tasselli (non forniti). Seguendo le distanze indicate nella **fig.1**, fissare la seconda staffa.
- 2- Inserire l'accumulo nelle apposite asole di bloccaggio (**Fig.2**).

MANUTENZIONE



ATTENZIONE: data la presenza di parti magnetiche, si raccomanda ai portatori di pacemaker di stare a debita distanza durante il funzionamento e la manutenzione. Si presti attenzione anche all'impiego di apparecchiature elettroniche in prossimità dei magneti per evitare di comprometterne il funzionamento.

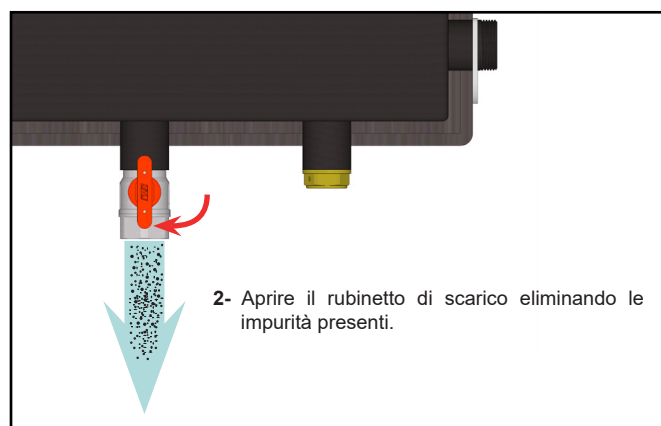
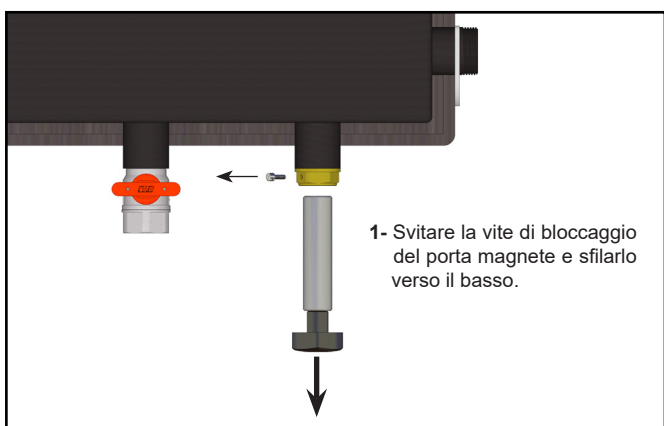

ACCESSORI



Kit resistenza elettrica di supporto con regolatore di temperatura.

- Termostato regolabile
- Protezione surriscaldamento
- Attacco 1"1/2M
- Art. 2158 01 Alimentazione 230V - Potenza 2000W
- Art. 2158 02 Alimentazione 400V - Potenza 3000W

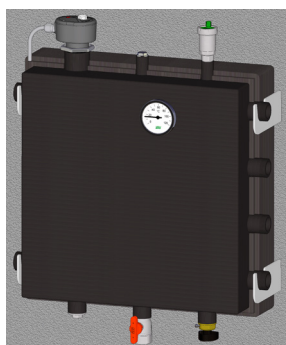
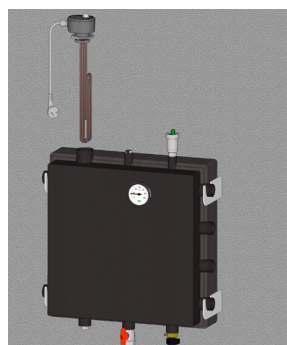

CARATTERISTICHE DIMENSIONALI

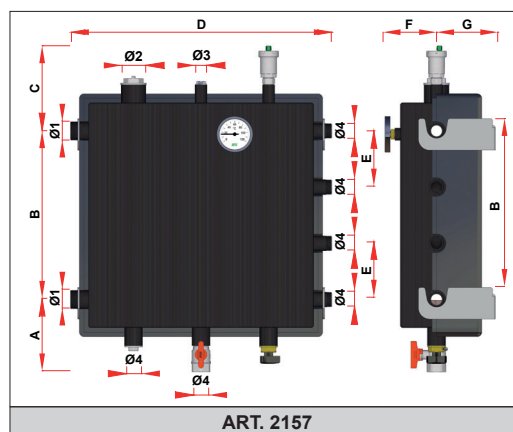

CODICE	Ø1	Ø2	Ø3	Ø4	A	B	C	D	E	F	G
2157 40	1"1/4	1"1/2	1/2"	1"	154	375	204	590	125	111	130
2157 80	1"1/4	1"1/2	1/2"	1"	154	875	204	590	125	111	130

CARATTERISTICHE TECNICHE

Pressione massima di esercizio: 4bar
 Temperatura massima: 95°C
 Fluidi utilizzabili: acqua, acqua e glicole
 Scala termometro: 0+120°C
 Corpo accumulo: Acciaio verniciato

GUSCIO DI COIBENTAZIONE

Materiale: PE
 Conducibilità termica: 0,0452 W/mK
 Spessore: 0,02 m
 Superficie totale: (40l) 0,82m² - (80l) 1,48m²